

MACHINE DE MARQUAGE MICROPERCUSSION e10 c153



+ ROBUSTE ET FIABLE

- Socle en fonderie d'aluminium
- Mécanique et ensemble perceur conçus pour un usage intensif

+ ERGONOMIE ET CONFORT

- Compteur intégré pour mémoriser les positions
- Éclairage par LEDs pour le confort visuel

+ VITESSE ET PRÉCISION

- Jusqu'à 3000 pièces par jour
- Précision des axes (0,02mm)

APPLICATIONS

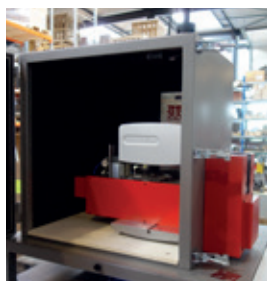
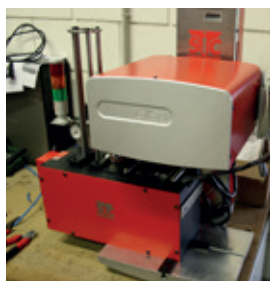
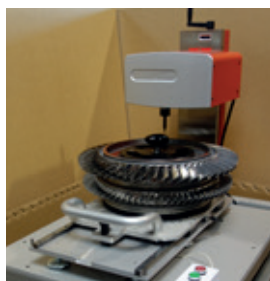
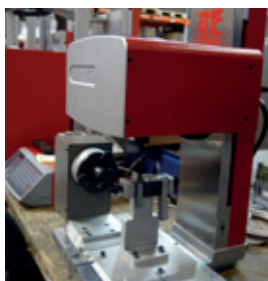

EXEMPLES DE MARQUAGE MICRO PERCUSSION



CARACTÉRISTIQUES TECHNIQUES MÉCANIQUES

	e10 c153
Fenêtre de marquage	160 x 100 mm
Dimensions extérieures	385 x 350 x 704 mm
Poids	28 kg
Stylet	Carbure de tungstène 60 mm
Course de la colonne	270 mm max.
Longueur de câble	2,5 m

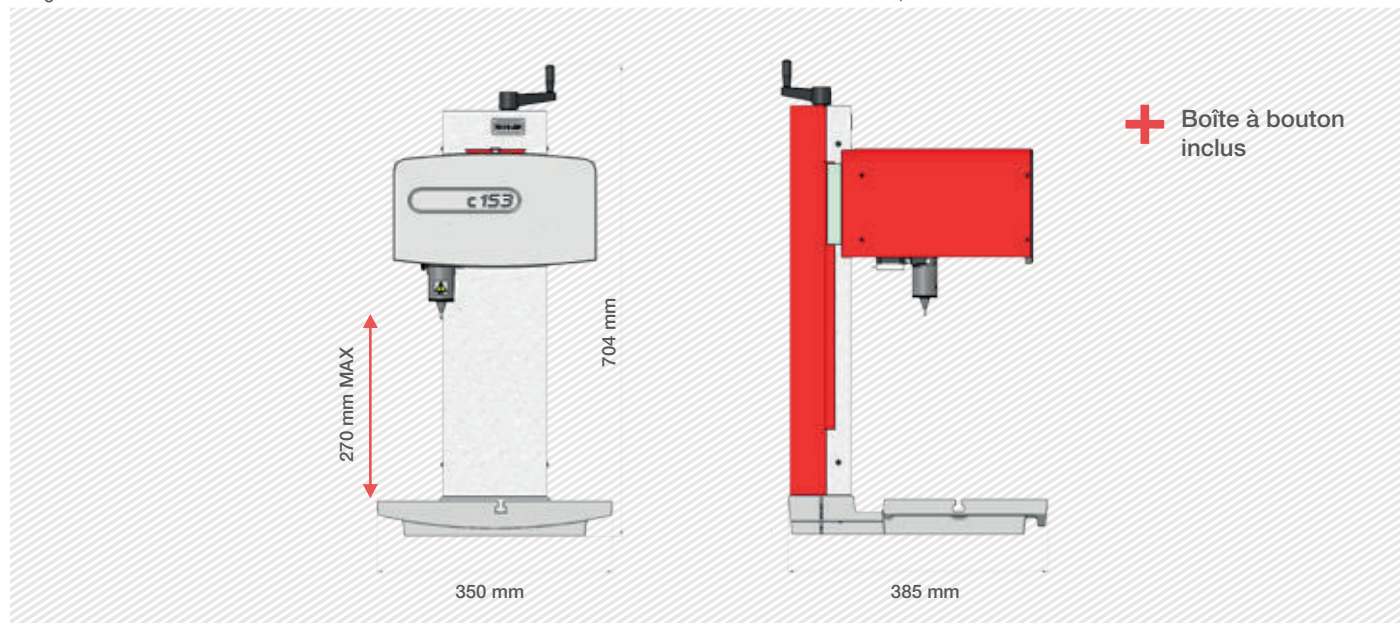

OPTIONS



Axes rotatifs

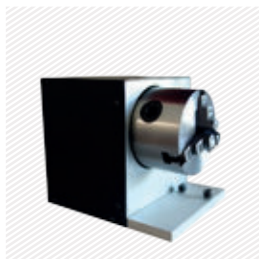

Supports de plaques



Chargeur de plaques



Lecteur datamatrix



Lecteur code-barres
(sans fil)



Kit de maintenance



Large gamme de
stylets



Pédale départ cycle



Nous consulter dans le cas où une configuration spécifique ne serait pas éditée. SIC Marking conçoit des solutions sur mesure et clé en main dans tous les secteurs industriels. Notre bureau d'études réalise des machines dans le respect de vos cahiers des charges et de vos standards industriels.

UNITÉ DE CONTRÔLE E10

Le contrôleur e10

- Écran couleur
- Port USB - Charger/Décharger facilement vos fichiers de marquage
- Entièrement programmable
- Autonome (pas besoin de PC)
- Clavier industriel protégé par membrane
- Coffret étanche IP40 (pas d'ouverture ni ventilateur)



+ Multiples connectivités



+ Écran couleur



+ Port USB



Caractéristiques techniques électroniques

	Contrôleur e10
Dimensions	322 x 380 x 112 mm
Poids	5 kg
Résolution écran LCD	480 x 272 pixels
Clavier	Qwerty intégré, protégé par membrane
Puissance	300 Watt
Alimentation électrique	Monophasé, 85 à 260 VAC, 50 à 60 Hz
Nb axes contrôlés	2 (carte 3 ^{ème} /4 ^{ème} axes en option)
Température d'utilisation	De 5 à 40°C

	Communication
Ports	RS232, RS422, USB, RS485 Profibus, TCP/IP, Ethernet/IP
Entrées/Sorties	8/8
Entrée clavier externe	USB
Suite logiciel PC	Création fichiers de marquage, transfert contrôleur/PC ou clé USB

Cartes de communication optionnelles :



LES UTILITAIRES PC

Éditeur de fichiers

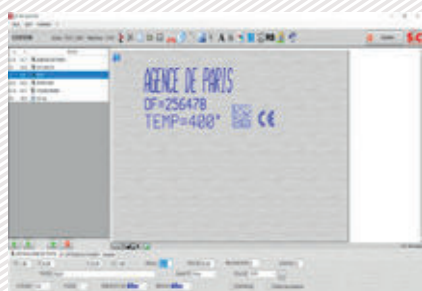

+ Création ou modification de fichiers sur PC

Création de logos

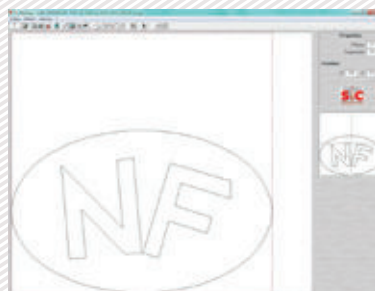

+ Création de logos vectoriels et matriciels

Gestionnaire de fichiers

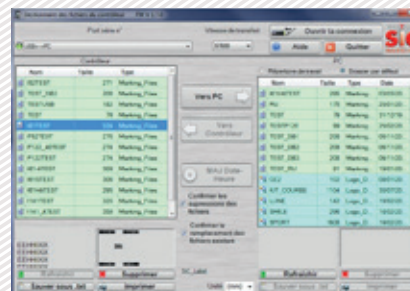

+ Utilitaire de sauvegarde et de transfert de fichiers.

LOGICIEL DE PILOTAGE SUR CONTRÔLEUR E 10

Caractéristiques Techniques

Fonction texte	Incrémentation, codes dates
Logos	Téléchargement depuis un PC ou une clé USB
Datamatrix	Jusqu'à 348 caractères, 48 x 48 dots
Polices	Arial, Comic, Comic_B, Courier, OCR, OCR_BOLD, OCRA, 4x6
Style	Angulaire, rayonnant, inversé, miroir
Taille des caractères	De 0,1 mm à 99 mm (limitée suivant fenêtre de marquage)
Profondeur	Jusqu'à 0,3 mm (en fonction de la matière)
Résolution entre points	0,05 mm MAX
Mot de passe	2 niveaux de sécurité
Fonction historique	Exportable fichier Excel
Aide à la maintenance	Auto diagnostic
Logiciel	17 langues



Vue graphique



Menu édition

AFFECTATION DES I/O		
Num	Entrée	Sortie
1	ARRET	Cycle
2	DEPART	Dernier
3	Sel. Fich	Erreur
4	Sel. Fich	Pause
5	Sel. Fich	Prêt
6	Sel. Fich	PasPièce
7	Sel. Fich	Pièce
8	Sel. Fich	Usure

STATISTIQUES CONTROLEUR	
Deplacements	Memoire
0 Cycles	33 Fichiers
0 Caractères	17959 o. Utili.
AXE X 0.0 m	46489 o. Libres
AXE Y 0.0 m	27% Utilisees
AXE Z Num. 0.0 m	
Impacts	
F1: 0	F4: 0
F2: 0	F5: 0
F3: 0	F6: 0
F7: 0	F8: 0
F9: 0	

Logiciel PC permettant de piloter directement la machine de marquage.

Fonctions disponibles :

- Edition de fichiers de marquage
- Gestion des entrées / sorties
- Fonction historique et anti doublons
- Datamatrix ECC200 et UID

.....

LOGICIEL OPTIONNEL WINSIC

WINSIC est un logiciel PC permettant de piloter directement la machine de marquage.

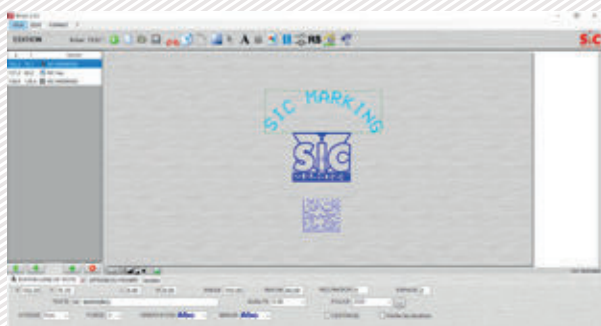

+ Utilitaire de création de logo inclus

+ Gestion de bases de données (Excel, Access, txt)



+ Insertion d'images de fond

